

Lindab Rainline ereszcatorna rendszer

Lindab Elite

FONTOS!

A cégünk által gyártott félkörszelvényű függő ereszcatorna névleges méreteinek megadása eltér a Magyarországon szokásostól.

Tájékoztatásul megadjuk a hozzávetőlegesen megfelelő méreteket:

- 125 mm-es ereszcatorna megfelelő méretjele: 25
- 150 mm-es ereszcatorna megfelelő méretjele: 33
- 190 mm-es ereszcatorna megfelelő méretjele: 40























Az árak darabonkénti forint egységárak. Az ettől eltérő méretenkénti egységárakat külön jelöljük.

A Lindab Elite bevonati rendszerrel rendelkező Rainline termékcsalád minden egyes elemére a Lindab Kft. 30 év (rozsdásodás elleni) garanciát vállal, természetesen szakszerű kivitelezés és karbantartás mellett.

R Félkörszelvényű függő ereszcatorna Szabványhosszak: 4 és 6 m Névleges méret (mm) 125 150 190 Elite (Ft/m) 1700 2 210 2 860 Db/köteg 1 1 1		SRÖR Lefolyócső, egyik végén szűkítve Szabványhosszak: 3 és 5 m Névleges csőátmérő (mm) 87 100 120 Elite (Ft/m) 2 210 2 660 4 665 A 120-as méret lemezvastagsága: 0,7 mm Db/köteg 1 1 1	
BR05 Csatornatartó szegecselt rögzítőnyelvel félkörszelvényű függő ereszcatornához, L=50 mm Névleges méret (mm) 125 150 Porszórt (Ft/db) 800 865 Db/karton 50 50 Színek: fekete, sötétszürke, barna, téglavörös, sötétbordó		KFL Csatornatartó bepattintós rögzítéssel, félkörszelvényű függő ereszcatornához, hossza: L=196 mm Névleges méret (mm) 125 150 Porszórt (Ft/db) 1 010 1 080 Db/karton 50 40	
K07 Csatornatartó szegecselt rögzítőnyelvel félkörszelvényű függő ereszcatornához, L=70 mm Névleges méret (mm) 125 150 Porszórt (Ft/db) 895 970 Rézvörös színben nem kapható! Db/karton 50 50		BRL Csatornatartó bepattintós rögzítéssel, félkörszelvényű függő ereszcatornához, hossza: L=210 mm Névleges méret (mm) 125 150 Porszórt (Ft/db) 780 860 Db/karton 50 50 Színek: fekete, sötétszürke, barna, téglavörös, sötétbordó	
K11 Csatornatartó szegecselt rögzítőnyelvel félkörszelvényű függő ereszcatornához, 27° tetőlejtéshez Névleges méret (mm) 125 150 Porszórt (Ft/db) 1 220 1 300 Db/karton 50 50		KFK Csatornatartó bepattintós rögzítéssel, félkörszelvényű függő ereszcatornához, függőleges homlokdeszkához Névleges méret (mm) 125 150 Porszórt (Ft/db) 865 910 Db/karton 50 50	
K21 Csatornatartó szegecselt rögzítőnyelvel félkörszelvényű függő ereszcatornához, L=210 mm Névleges méret (mm) 125 150 Porszórt (Ft/db) 1 120 1 215 Db/karton 50 50		KPK Csatornatartó bepattintós rögzítéssel, félkörszelvényű függő ereszcatornához, függőleges homlokdeszkához Névleges méret (mm) 125 150 Elite (Ft/db) 695 755 Db/karton 50 50	
K33 Csatornatartó szegecselt rögzítőnyelvel félkörszelvényű függő ereszcatornához, L=330 mm Névleges méret (mm) 190 Porszórt 2 350 Db/karton 18		TB Fedőkengyel félkörös csatornatartóhoz Névleges méret (mm) 125 150 Porszórt 795 905 Db/karton 50 50	
K40 Csatornatartó szegecselt rögzítőnyelvel félkörszelvényű függő ereszcatornához, L=400 mm Névleges méret (mm) 125 150 Porszórt (Ft/db) 1 620 1 750 Db/karton 12 12		FRK Fekvő ereszcatornatartó Porszórt (Ft/db) 1 525 Db/karton 50 Szállítási határidő: 3 hét	
STAG Függesztőszalag félkörszelvényű, 125 és 150-es függő ereszcatornához Porszórt 495 Db/karton 50		KBO Csatornatartó hajlító Elektronikusan galvanizált 26 500	

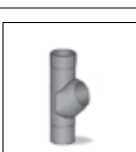
Az árlista árai Áfa nélkül értendők!

Lindab Rainline ereszcatorna rendszer







<p>RSK Ereszcatornatoldó-elem gumitömítéssel</p> <table border="1"> <tr> <td>Névleges méret (mm)</td> <td>125</td> <td>150</td> </tr> <tr> <td>Elite (Ft/db)</td> <td>1 340</td> <td>1 435</td> </tr> <tr> <td>Db/karton</td> <td>20</td> <td>20</td> </tr> </table>	Névleges méret (mm)	125	150	Elite (Ft/db)	1 340	1 435	Db/karton	20	20		<p>RGV (bal)/RGH (jobb) Ereszcatorna véglemez, betoltható</p> <table border="1"> <tr> <td>Névleges méret (mm)</td> <td>150*</td> <td>190</td> </tr> <tr> <td>Porszórt (Ft/db)</td> <td>1 340</td> <td>2 065</td> </tr> <tr> <td>Db/karton</td> <td>25</td> <td>25</td> </tr> </table>	Névleges méret (mm)	150*	190	Porszórt (Ft/db)	1 340	2 065	Db/karton	25	25														
Névleges méret (mm)	125	150																																
Elite (Ft/db)	1 340	1 435																																
Db/karton	20	20																																
Névleges méret (mm)	150*	190																																
Porszórt (Ft/db)	1 340	2 065																																
Db/karton	25	25																																
<p>SOK Betorkolócsonk, félkörszelvényű függő ereszcatornához</p> <table border="1"> <tr> <td>Névleges méret (mm)</td> <td>190*</td> </tr> <tr> <td>Elite (Ft/db)</td> <td>7 630</td> </tr> <tr> <td>Db/karton</td> <td>6</td> </tr> </table> <p>* A lefolyócső Ø 100 vagy 120 mm lehet.</p>		Névleges méret (mm)	190*	Elite (Ft/db)	7 630	Db/karton	6		<p>RG Ereszcatorna véglemez, önzáró</p> <table border="1"> <tr> <td>Névleges méret (mm)</td> <td>125</td> <td>150</td> </tr> <tr> <td>Elite (Ft/db)</td> <td>890</td> <td>975</td> </tr> <tr> <td>Db/karton</td> <td>24</td> <td>24</td> </tr> </table>		Névleges méret (mm)	125	150	Elite (Ft/db)	890	975	Db/karton	24	24															
Névleges méret (mm)	190*																																	
Elite (Ft/db)	7 630																																	
Db/karton	6																																	
Névleges méret (mm)	125	150																																
Elite (Ft/db)	890	975																																
Db/karton	24	24																																
<p>OMV Ereszcatorna betorkoló csonk</p> <table border="1"> <tr> <td>Névleges méret (mm)</td> <td>125¹⁾</td> <td>150²⁾</td> </tr> <tr> <td>Elite (Ft/db)</td> <td>2 440</td> <td>2 940</td> </tr> <tr> <td>Db/karton</td> <td>15</td> <td>15</td> </tr> </table> <p>1) A lefolyócső Ø 87 vagy 100 mm lehet. 2) A lefolyócső Ø 87, 100 vagy 120 mm lehet.</p>		Névleges méret (mm)	125 ¹⁾	150 ²⁾	Elite (Ft/db)	2 440	2 940	Db/karton	15	15		<p>RVI/RVY Ereszcatorna-szöglet (belső/külső) félkörszelvényű függő ereszcatornához, egyben préselt 90°-os szögben</p> <table border="1"> <tr> <td>Névleges méret</td> <td>125</td> <td>150</td> <td>190*</td> </tr> <tr> <td>L külső (mm)</td> <td>300</td> <td>300</td> <td>500</td> </tr> <tr> <td>Elite (Ft/db)</td> <td>5 450</td> <td>6 450</td> <td>11 400</td> </tr> <tr> <td>Db/karton</td> <td>5</td> <td>5</td> <td>2</td> </tr> </table>		Névleges méret	125	150	190*	L külső (mm)	300	300	500	Elite (Ft/db)	5 450	6 450	11 400	Db/karton	5	5	2	 <p>RVI belső</p>				
Névleges méret (mm)	125 ¹⁾	150 ²⁾																																
Elite (Ft/db)	2 440	2 940																																
Db/karton	15	15																																
Névleges méret	125	150	190*																															
L külső (mm)	300	300	500																															
Elite (Ft/db)	5 450	6 450	11 400																															
Db/karton	5	5	2																															
<p>VATK Vízyűjtőtölcsér lefolyócsőhöz</p> <table border="1"> <tr> <td>Névleges csőátmérő (mm)</td> <td>100</td> <td>120</td> </tr> <tr> <td>Elite (Ft/db)</td> <td>13 430</td> <td>14 580</td> </tr> <tr> <td>Db/karton</td> <td>5</td> <td>5</td> </tr> </table>		Névleges csőátmérő (mm)	100	120	Elite (Ft/db)	13 430	14 580	Db/karton	5	5		<p>45°-os szög esetén 35% felár. Speciális szög esetén (Ft/db) 13 800 19 200 28 500 Szállítási határidő: 3 hét.</p> <p>Kérjük a megrendéseken feltüntetni, hogy külső vagy belső szöglet. 190-es méret forrasztott kivitelű.</p>		 <p>RVY külső</p>																				
Névleges csőátmérő (mm)	100	120																																
Elite (Ft/db)	13 430	14 580																																
Db/karton	5	5																																
<p>DVSIL Csatorna csatlakozócső szűrőbetét</p> <table border="1"> <tr> <td>Névleges csőátmérő (mm)</td> <td>független</td> </tr> <tr> <td>Rozsdamentes (Ft/db)</td> <td>6 320</td> </tr> <tr> <td>Db/karton</td> <td>10</td> </tr> </table>		Névleges csőátmérő (mm)	független	Rozsdamentes (Ft/db)	6 320	Db/karton	10		<p>ÖSK Túlfolyásgátló félkörszelvényű függő ereszcatornához, belső ereszcöglethez</p> <table border="1"> <tr> <td>Elite (Ft/db)</td> <td>6 350</td> </tr> <tr> <td>Db/karton</td> <td>10</td> </tr> </table> <p>Minden ereszmérethez megfelel.</p>		Elite (Ft/db)	6 350	Db/karton	10																				
Névleges csőátmérő (mm)	független																																	
Rozsdamentes (Ft/db)	6 320																																	
Db/karton	10																																	
Elite (Ft/db)	6 350																																	
Db/karton	10																																	
<p>MST Lefolyócső közdarab mindkét végén szűkítve, toldás céljára L=1000 mm</p> <table border="1"> <tr> <td>Névleges csőátmérő (mm)</td> <td>87</td> <td>100</td> <td>120</td> </tr> <tr> <td>Elite (Ft/db)</td> <td>2 590</td> <td>3 085</td> <td>5 810</td> </tr> <tr> <td>Db/karton</td> <td>12</td> <td>16</td> <td>9</td> </tr> </table>		Névleges csőátmérő (mm)	87	100	120	Elite (Ft/db)	2 590	3 085	5 810	Db/karton	12	16	9		<p>ÖSKR Túlfolyásgátló félkörszelvényű függő ereszcatornához, egyenes függő ereszhez</p> <table border="1"> <tr> <td>Névleges méret (mm)</td> <td>125</td> <td>150</td> </tr> <tr> <td>Elite (Ft/db)</td> <td>5 900</td> <td>6 480</td> </tr> <tr> <td>Db/karton</td> <td>5</td> <td>5</td> </tr> </table>		Névleges méret (mm)	125	150	Elite (Ft/db)	5 900	6 480	Db/karton	5	5									
Névleges csőátmérő (mm)	87	100	120																															
Elite (Ft/db)	2 590	3 085	5 810																															
Db/karton	12	16	9																															
Névleges méret (mm)	125	150																																
Elite (Ft/db)	5 900	6 480																																
Db/karton	5	5																																
<p>BK 70° csőkönyök, kúpos csatlakoztatással a lefolyócsőhöz</p> <table border="1"> <tr> <td>Névleges csőátmérő (mm)</td> <td>87</td> <td>100</td> <td>120</td> </tr> <tr> <td>Elite (Ft/db)</td> <td>2 550</td> <td>3 310</td> <td>4 345</td> </tr> <tr> <td>Db/karton</td> <td>20</td> <td>20</td> <td>15</td> </tr> </table>		Névleges csőátmérő (mm)	87	100	120	Elite (Ft/db)	2 550	3 310	4 345	Db/karton	20	20	15		<p>SV Lefolyócső tartóbilincs</p> <table border="1"> <tr> <td>Névleges csőátmérő (mm)</td> <td>87</td> <td>100</td> <td>120</td> </tr> <tr> <td>Elite (Ft/db)</td> <td>835</td> <td>925</td> <td>1 180</td> </tr> <tr> <td>Db/karton</td> <td>20</td> <td>20</td> <td>20</td> </tr> </table>		Névleges csőátmérő (mm)	87	100	120	Elite (Ft/db)	835	925	1 180	Db/karton	20	20	20	 <p>Nyitott állapot SST-vel összeszerelve</p>					
Névleges csőátmérő (mm)	87	100	120																															
Elite (Ft/db)	2 550	3 310	4 345																															
Db/karton	20	20	15																															
Névleges csőátmérő (mm)	87	100	120																															
Elite (Ft/db)	835	925	1 180																															
Db/karton	20	20	20																															
<p>BK 85° csőkönyök, kúpos kialakítással a lefolyócsőhöz, 85°-os csőív hajlással</p> <table border="1"> <tr> <td>Névleges csőátmérő (mm)</td> <td>87*</td> <td>100*</td> </tr> <tr> <td>Elite (Ft/db)</td> <td>4 630</td> <td>4 850</td> </tr> <tr> <td>Db/karton</td> <td>20</td> <td>15</td> </tr> </table> <p>* Szállítási határidő: 3 hét.</p>		Névleges csőátmérő (mm)	87*	100*	Elite (Ft/db)	4 630	4 850	Db/karton	20	15		<p>SST Tüske</p> <table border="1"> <tr> <td>Hossz (mm)</td> <td>125</td> <td>175</td> <td>250</td> <td>300*</td> </tr> <tr> <td>Galvanizált (Ft/db)</td> <td>680</td> <td>830</td> <td>1 260</td> <td>1 420</td> </tr> <tr> <td>Festett</td> <td>1 075</td> <td>1 215</td> <td>1 630</td> <td>1 850</td> </tr> <tr> <td>Db/karton</td> <td>20</td> <td>20</td> <td>20</td> <td>20</td> </tr> </table>		Hossz (mm)	125	175	250	300*	Galvanizált (Ft/db)	680	830	1 260	1 420	Festett	1 075	1 215	1 630	1 850	Db/karton	20	20	20	20	
Névleges csőátmérő (mm)	87*	100*																																
Elite (Ft/db)	4 630	4 850																																
Db/karton	20	15																																
Hossz (mm)	125	175	250	300*																														
Galvanizált (Ft/db)	680	830	1 260	1 420																														
Festett	1 075	1 215	1 630	1 850																														
Db/karton	20	20	20	20																														
<p>GRÖR Elágazás lefolyócsőhöz</p> <table border="1"> <tr> <td>Névleges csőátmérő (mm)</td> <td>87</td> <td>100</td> </tr> <tr> <td>Elite</td> <td>10 750</td> <td>11 960</td> </tr> <tr> <td>Db/karton</td> <td>4</td> <td>4</td> </tr> </table>		Névleges csőátmérő (mm)	87	100	Elite	10 750	11 960	Db/karton	4	4		<p>SSVU Lefolyócső tartóbilincs rögzítőfüllel</p> <table border="1"> <tr> <td>Névleges csőátmérő (mm)</td> <td>87</td> <td>100</td> <td>120</td> </tr> <tr> <td>Elite</td> <td>785</td> <td>915</td> <td>1 205</td> </tr> <tr> <td>Db/karton</td> <td>20</td> <td>20</td> <td>20</td> </tr> </table>		Névleges csőátmérő (mm)	87	100	120	Elite	785	915	1 205	Db/karton	20	20	20									
Névleges csőátmérő (mm)	87	100																																
Elite	10 750	11 960																																
Db/karton	4	4																																
Névleges csőátmérő (mm)	87	100	120																															
Elite	785	915	1 205																															
Db/karton	20	20	20																															
<p>FUTK Lehajtható kifolyó lefolyócsőhöz</p> <table border="1"> <tr> <td>Névleges csőátmérő (mm)</td> <td>87</td> <td>100</td> </tr> <tr> <td>Elite (Ft/db)</td> <td>8 495</td> <td>9 210</td> </tr> <tr> <td>Db/karton</td> <td>4</td> <td>4</td> </tr> </table>		Névleges csőátmérő (mm)	87	100	Elite (Ft/db)	8 495	9 210	Db/karton	4	4		<p>MRT Szűkítőtölcsér</p> <table border="1"> <tr> <td>Műanyag (Ft/db)</td> <td>795</td> </tr> </table> <p>A szabványostól eltérő csatornacsőhöz történő csatlakoztatásra (Ø 105, 100, 95, 83)</p> <table border="1"> <tr> <td>Db/karton</td> <td>10</td> </tr> </table>		Műanyag (Ft/db)	795	Db/karton	10																	
Névleges csőátmérő (mm)	87	100																																
Elite (Ft/db)	8 495	9 210																																
Db/karton	4	4																																
Műanyag (Ft/db)	795																																	
Db/karton	10																																	

*Szállítási határidő: 3 hét.







A csatorna rendszer színeiben kapható.

Az árlista árai Áfa nélkül értendők!

Lindab Rainline ereszcatorna rendszer

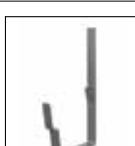
UTK Kifolyókányok peremezett végű Névleges csőátmérő (mm) 87 100 120 Elite (Ft/db) 3 300 3 800 6 800 Db/karton 12 10 10		SOKN Lefolyócső lábatazkikerülő elem Névleges csőátmérő (mm) 87 100 Elite (Ft/db) 9 620 10 440 Db/karton 15 16	
SHO Kifolyókányok merevített végű Névleges méret (mm) 87 100 Elite (Ft/db) 2 450 3 220 Db/karton 20 20 Színek: fekete, sötétszürke, barna, téglavörös, sötétbordó		SRÖRM Lefolyócső-toldó karmantyú Névleges csőátmérő (mm) 87 100 Elite (Ft/db) 1 610 2 315 Db/karton 50 40	
RT Tisztítótolcsér lefolyócsőhöz Ø 100 Műanyag (Ft/db) 2 650 Db/karton 10 Az alsó rész illeszkedik a szabványos csatornacsatlakozóhoz. A csatorna rendszer színeiben kapható.		SLS Szűrőfej lefolyócsőhöz, max. Ø 100 mm Műanyag (Ft/db) 4 570 Db/karton 10 A csatorna rendszer színeiben kapható.	
BUTK Csatorna levezetőcső lefolyócsőhöz Névleges csőátmérő (mm) 87 100 Elite (Ft/db) 3 700 5 900 Db/karton 12 10			

Lindab Rainline 140-es szögletes ereszcatorna rendszer

RTRA szögletes függő ereszcatorna Szabványhosszak: 3 és 4 m. Magestic (Ft/m) 4 550 Elit bevonatos (Ft/m) 5 680 Db/köteg 1 Súly/fm (kg) 1,56		RTK07 szögletes ereszcatornatartó szegecselt rögzítőnyelvvél L=70 mm Magestic (Ft/db) 1 720 Pórszort (Ft/db) 2 150 Db/karton 50 Súly/db (kg) 0,30	
RTGH (jobbos) / RTGV (balos) szögletes ereszcatorna végelem Magestic (Ft/db) 3 410 Pórszort (Ft/db) 4 260 Db/karton 25 Súly/db (kg) 0,15		RTK21 szögletes ereszcatornatartó szegecselt rögzítőnyelvvél L=210 mm Magestic (Ft/db) 2 120 Pórszort (Ft/db) 2 650 Db/karton 40 Súly/db (kg) 0,46	
RTSK szögletes ereszcatornatoldó-elem gumitömítéssel Magestic (Ft/db) 3 780 Elit bevonatos (Ft/db) 4 720 Db/karton 20 Súly/db (kg) 0,22		RTOK szögletes ereszcatorna betorkolócsonk Névleges méret (mm) 140 87/100/120 Magestic (Ft/db) 7 850 Elit bevonatos (Ft/db) 9 670 Db/karton 10 Súly/db (kg) 0,44	
RTVI (belső) / RTVY (külső) szögletes ereszcatorna-szöglet 90°-os szögben Magestic (Ft/db) 17 500 Elit bevonatos (Ft/db) 21 800 Db/karton 4 Súly/db (kg) 1,22			

A Lindab Rainline ereszcatorna rendszer standard színei:

Lindab szín	Lindab színkód	Félkör szelvény csatornarendszer							Szögletes
		125/87 méretben	125/100 méretben	150/87 méretben	150/100 méretben	150/120 méretben	190/100 méretben	190/120 méretben	140 méretben
fehér	001	x	x	x	x	x	x*	x	x*
fekete	015	x*	x*	x*	x	x*	x*	x*	x*
grafitszürke	035	x*	x*	x*	x				
antracitmetál	044	x*	x*	x*	x	x*	x*	x*	x*
antracit matt	044M	x*	x*	x*	x*				
ezüst	045	x	x	x	x	x	x*	x	x*
sötétszürke	087	x	x	x	x	x	x*	x	x*
barna	434	x	x	x	x	x	x*	x*	x*
téglavörös	742	x	x	x	x	x	x*	x*	x*
sötétbordó	750	x	x	x	x	x*	x*	x*	x*
rézvörös	778	x	x	x	x	x*	x*	x*	x*
fenyőzöld	830	x*	x*	x*	x				

Lindab Magestic Natúr, Zn-Mg bevonattal ellátott ereszcatorna rendszer

FONTOS!

A cégünk által gyártott félkörszelvényű függő ereszcatorna névleges méreteinek megadása eltér a Magyarországon szokásostól.

Tájékoztatóként megadjuk a hozzávetőlegesen megfelelő méreteket:













- 125 mm-es ereszcatorna megfelelő méretjele: 25
- 150 mm-es ereszcatorna megfelelő méretjele: 33

Az árak darabonkénti forint egységárak. Az ettől eltérő méretenkénti egységárakat külön jelöljük.



<p>R Félkörszelvényű függő ereszcatorna Szabványhosszak: 4 és 6 m</p> <table border="1"> <tr> <td>Névleges méret (mm)</td> <td>125*</td> <td>150</td> </tr> <tr> <td>Magestic (Ft/m)</td> <td>1 310</td> <td>1 640</td> </tr> <tr> <td>Db/köteg</td> <td>1</td> <td>1</td> </tr> </table>	Névleges méret (mm)	125*	150	Magestic (Ft/m)	1 310	1 640	Db/köteg	1	1		<p>SRÖR Lefolyócső, egyik végén szűkítve Szabványhosszak: 3 és 5 m</p> <table border="1"> <tr> <td>Névleges csőátmérő (mm)</td> <td>87*</td> <td>100</td> </tr> <tr> <td>Magestic (Ft/m)</td> <td>1 635</td> <td>1 940</td> </tr> <tr> <td>Db/köteg</td> <td>1</td> <td>1</td> </tr> </table>	Névleges csőátmérő (mm)	87*	100	Magestic (Ft/m)	1 635	1 940	Db/köteg	1	1	
Névleges méret (mm)	125*	150																			
Magestic (Ft/m)	1 310	1 640																			
Db/köteg	1	1																			
Névleges csőátmérő (mm)	87*	100																			
Magestic (Ft/m)	1 635	1 940																			
Db/köteg	1	1																			
<p>K07 Csatornatartó szegecselt rögzítőnyelvel félkörszelvényű függő ereszcatornához, L=70 mm</p> <table border="1"> <tr> <td>Névleges méret (mm)</td> <td>125*</td> <td>150</td> </tr> <tr> <td>Magestic (Ft/db)</td> <td>465</td> <td>505</td> </tr> <tr> <td>Db/karton</td> <td>50</td> <td>50</td> </tr> </table>	Névleges méret (mm)	125*	150	Magestic (Ft/db)	465	505	Db/karton	50	50		<p>OMV Ereszcatorna betorkoló csonk</p> <table border="1"> <tr> <td>Névleges méret (mm)</td> <td>125^{1)*}</td> <td>150²⁾</td> </tr> <tr> <td>Magestic (Ft/db)</td> <td>1 250</td> <td>1 470</td> </tr> <tr> <td>Db/karton</td> <td>15</td> <td>15</td> </tr> </table> <p>1) A lefolyócső Ø 87 vagy 100 mm lehet. 2) A lefolyócső Ø 87 vagy 100 mm lehet.</p>	Névleges méret (mm)	125 ^{1)*}	150 ²⁾	Magestic (Ft/db)	1 250	1 470	Db/karton	15	15	
Névleges méret (mm)	125*	150																			
Magestic (Ft/db)	465	505																			
Db/karton	50	50																			
Névleges méret (mm)	125 ^{1)*}	150 ²⁾																			
Magestic (Ft/db)	1 250	1 470																			
Db/karton	15	15																			
<p>K21 Csatornatartó szegecselt rögzítőnyelvel félkörszelvényű függő ereszcatornához, L=210 mm</p> <table border="1"> <tr> <td>Névleges méret (mm)</td> <td>125*</td> <td>150</td> </tr> <tr> <td>Magestic (Ft/db)</td> <td>570</td> <td>620</td> </tr> <tr> <td>Db/karton</td> <td>50</td> <td>50</td> </tr> </table>	Névleges méret (mm)	125*	150	Magestic (Ft/db)	570	620	Db/karton	50	50		<p>VATK Vízyűjtőtölcsér lefolyócsőhöz</p> <table border="1"> <tr> <td>Névleges csőátmérő (mm)</td> <td>87*</td> <td>100</td> </tr> <tr> <td>Magestic (Ft/db)</td> <td>6 540</td> <td>6 760</td> </tr> <tr> <td>Db/karton</td> <td>5</td> <td>5</td> </tr> </table>	Névleges csőátmérő (mm)	87*	100	Magestic (Ft/db)	6 540	6 760	Db/karton	5	5	
Névleges méret (mm)	125*	150																			
Magestic (Ft/db)	570	620																			
Db/karton	50	50																			
Névleges csőátmérő (mm)	87*	100																			
Magestic (Ft/db)	6 540	6 760																			
Db/karton	5	5																			
<p>RSK Ereszcatornatoldó-elem gumitömítéssel</p> <table border="1"> <tr> <td>Névleges méret (mm)</td> <td>125*</td> <td>150</td> </tr> <tr> <td>Magestic (Ft/db)</td> <td>690</td> <td>730</td> </tr> <tr> <td>Db/karton</td> <td>20</td> <td>20</td> </tr> </table>	Névleges méret (mm)	125*	150	Magestic (Ft/db)	690	730	Db/karton	20	20		<p>MST Lefolyócső közdarab mindkét végén szűkítve, toldás céljára L=1000 mm</p> <table border="1"> <tr> <td>Névleges csőátmérő (mm)</td> <td>87*</td> <td>100</td> </tr> <tr> <td>Magestic (Ft/db)</td> <td>1 820</td> <td>2 180</td> </tr> <tr> <td>Db/karton</td> <td>12</td> <td>16</td> </tr> </table>	Névleges csőátmérő (mm)	87*	100	Magestic (Ft/db)	1 820	2 180	Db/karton	12	16	
Névleges méret (mm)	125*	150																			
Magestic (Ft/db)	690	730																			
Db/karton	20	20																			
Névleges csőátmérő (mm)	87*	100																			
Magestic (Ft/db)	1 820	2 180																			
Db/karton	12	16																			
<p>KFL Csatornatartó bepattintós rögzítéssel, félkörszelvényű függő ereszcatornához, hossza: L=196 mm</p> <table border="1"> <tr> <td>Névleges méret (mm)</td> <td>125*</td> <td>150</td> </tr> <tr> <td>Magestic (Ft/db)</td> <td>525</td> <td>555</td> </tr> <tr> <td>Db/karton</td> <td>50</td> <td>40</td> </tr> </table>	Névleges méret (mm)	125*	150	Magestic (Ft/db)	525	555	Db/karton	50	40		<p>BK 70° csőkönyök, kúpos csatlakoztatással a lefolyócsőhöz</p> <table border="1"> <tr> <td>Névleges csőátmérő (mm)</td> <td>87*</td> <td>100</td> </tr> <tr> <td>Magestic (Ft/db)</td> <td>1 310</td> <td>1 665</td> </tr> <tr> <td>Db/karton</td> <td>20</td> <td>20</td> </tr> </table>	Névleges csőátmérő (mm)	87*	100	Magestic (Ft/db)	1 310	1 665	Db/karton	20	20	
Névleges méret (mm)	125*	150																			
Magestic (Ft/db)	525	555																			
Db/karton	50	40																			
Névleges csőátmérő (mm)	87*	100																			
Magestic (Ft/db)	1 310	1 665																			
Db/karton	20	20																			
<p>KFK Csatornatartó bepattintós rögzítéssel, félkörszelvényű függő ereszcatornához, függőleges homlokdeszkához</p> <table border="1"> <tr> <td>Névleges méret (mm)</td> <td>125*</td> <td>150</td> </tr> <tr> <td>Magestic (Ft/db)</td> <td>445</td> <td>480</td> </tr> <tr> <td>Db/karton</td> <td>50</td> <td>50</td> </tr> </table>	Névleges méret (mm)	125*	150	Magestic (Ft/db)	445	480	Db/karton	50	50		<p>GRÖR Elágazás lefolyócsőhöz</p> <table border="1"> <tr> <td>Névleges csőátmérő (mm)</td> <td>87*</td> <td>100</td> </tr> <tr> <td>Magestic (Ft/db)</td> <td>5 395</td> <td>5 995</td> </tr> <tr> <td>Db/karton</td> <td>4</td> <td>4</td> </tr> </table>	Névleges csőátmérő (mm)	87*	100	Magestic (Ft/db)	5 395	5 995	Db/karton	4	4	
Névleges méret (mm)	125*	150																			
Magestic (Ft/db)	445	480																			
Db/karton	50	50																			
Névleges csőátmérő (mm)	87*	100																			
Magestic (Ft/db)	5 395	5 995																			
Db/karton	4	4																			
<p>KPK Csatornatartó bepattintós rögzítéssel, félkörszelvényű függő ereszcatornához, függőleges homlokdeszkához</p> <table border="1"> <tr> <td>Névleges méret (mm)</td> <td>125*</td> <td>150</td> </tr> <tr> <td>Magestic (Ft/db)</td> <td>365</td> <td>390</td> </tr> <tr> <td>Db/karton</td> <td>50</td> <td>50</td> </tr> </table>	Névleges méret (mm)	125*	150	Magestic (Ft/db)	365	390	Db/karton	50	50		<p>FUTK Lehajtható kifolyó lefolyócsőhöz</p> <table border="1"> <tr> <td>Névleges csőátmérő (mm)</td> <td>87*</td> <td>100</td> </tr> <tr> <td>Magestic (Ft/db)</td> <td>4 250</td> <td>4 580</td> </tr> <tr> <td>Db/karton</td> <td>4</td> <td>4</td> </tr> </table>	Névleges csőátmérő (mm)	87*	100	Magestic (Ft/db)	4 250	4 580	Db/karton	4	4	
Névleges méret (mm)	125*	150																			
Magestic (Ft/db)	365	390																			
Db/karton	50	50																			
Névleges csőátmérő (mm)	87*	100																			
Magestic (Ft/db)	4 250	4 580																			
Db/karton	4	4																			
<p>TB Fedőkengyel félkörös csatornatartóhoz</p> <table border="1"> <tr> <td>Névleges méret (mm)</td> <td>125*</td> <td>150</td> </tr> <tr> <td>Magestic (Ft/db)</td> <td>425</td> <td>470</td> </tr> <tr> <td>Db/karton</td> <td>50</td> <td>50</td> </tr> </table>	Névleges méret (mm)	125*	150	Magestic (Ft/db)	425	470	Db/karton	50	50		<p>RGV (bal)/RGH (jobb) Ereszcatorna véglemez, betolható</p> <table border="1"> <tr> <td>Névleges méret (mm)</td> <td>125*</td> <td>150*</td> </tr> <tr> <td>Magestic (Ft/db)</td> <td>685</td> <td>750</td> </tr> <tr> <td>Db/karton</td> <td>25</td> <td>25</td> </tr> </table> <p>Rendelésnél kérjük a jobb vagy bal oldali kivitel megadni. *Szállítási határidő: 3 hét.</p>	Névleges méret (mm)	125*	150*	Magestic (Ft/db)	685	750	Db/karton	25	25	
Névleges méret (mm)	125*	150																			
Magestic (Ft/db)	425	470																			
Db/karton	50	50																			
Névleges méret (mm)	125*	150*																			
Magestic (Ft/db)	685	750																			
Db/karton	25	25																			
<p>STAG Függesztőszalag félkörszelvényű, 125* és 150-es függő ereszcatornához</p> <table border="1"> <tr> <td>Magestic (Ft/db)</td> <td>250</td> </tr> <tr> <td>Db/karton</td> <td>50</td> </tr> </table>	Magestic (Ft/db)	250	Db/karton	50																	
Magestic (Ft/db)	250																				
Db/karton	50																				

Lindab Magestic Natúr, Zn-Mg bevonattal ellátott ereszcatorna rendszer

RG Ereszcatorna véglemez, önzáró Névleges méret (mm) 125 150 Magestic (Ft/db) 460 485 Db/karton 24 24		SST Tüske Hossz (mm) 125 175 250 300* Galvanizált (Ft/db) 680 830 1 160 1 420 Db/karton 20 20 20 20	
RVI/RVY Ereszcatorna-szöglet (belső/külső) félkörszelvényű függő ereszcatornához, egyben préselt 90°-os szögben Névleges méret (mm) 125 150 L külső (mm) 300 300 Magestic (Ft/db) 3 520 4 140 Db/karton 5 5 45°-os szög esetén 35% felár. Speciális szög esetén 8 830 10 355 Szállítási határidő: 3 hét.	 RVI belső	SVHA Lefolyócső tartóbilincs rögzítőfüllel Névleges csőátmérő (mm) 87 100 Magestic (Ft/db) 470 505 Db/karton 20 20	
RVY külső Kérjük a megrendeléseken feltüntetni, hogy külső vagy belső szöglet.	 RVY külső	UTK Kifolyókönyök peremezett végű Névleges csőátmérő (mm) 87 100 Magestic (Ft/db) 1 655 1910 Db/karton 12 10	
ÖSK Túlfolyásgátló félkörszelvényű függő ereszcatornához, belső ereszcsglethez Magestic (Ft/db) 3 160 Db/karton 10 Minden ereszmérethez megfelel.		BUTK Csatorna levezetőcső lefolyócsőhöz Névleges csőátmérő (mm) 87 100 Magestic (Ft/db) 1 855 2 975 Db/karton 12 10	
ÖSKR Túlfolyásgátló félkörszelvényű függő ereszcatornához, egyenes függő ereszhez Névleges méret (mm) 125 150 Magestic (Ft/db) 2 965 3 260 Db/karton 5 5		SRÖRM Lefolyócső-toldó karmantyú Névleges csőátmérő (mm) 87 100 Magestic (Ft/db) 820 1 180 Db/karton 50 40	
SV Lefolyócső tartóbilincs Névleges csőátmérő (mm) 87 100 Magestic (Ft/db) 470 505 Db/karton 20 20	 Nyitott állapot SST-vel összeszerelve	SOKN Lefolyócső lábatzikerülő elem Névleges csőátmérő (mm) 87 100 Magestic (Ft/db) 4 795 5 230 Db/karton 15 16	

Szállítási feltételek: telephelyen átvéve, szokásos módon csomagolva.

A 125/87-es rendszer szállítási határideje 3 hét.

* Szállítási határidő: 3 hét.

Függő ereszcatorna figyelembe vehető vízszállító keresztmetszete:		
R 125 mm	R 150 mm	R 190 mm
61,0 cm ²	88,0 cm ²	141,0 cm ²

Lefolyócső figyelembe vehető keresztmetszete		
Ø 87 mm	Ø 100 mm	Ø 120 mm
59,0 cm ²	78,0 cm ²	113,0 cm ²

A lefolyócsöveket (MSZ7941/1) a csatornaszelvénygel összhangban kell méretezni. A csatorna lejtése a lefolyócső felé 3–5%-os legyen.
A vízgyűjtő tetőfelület vetületének megfelelő ajánlott kör keresztmetszetű lefolyószelvény:

A tető sík hajlásszöge α	Ajánlott lefolyócső-szelvény legalább
$\alpha < 7^\circ$	0,7 cm ² /m ²
$7^\circ < \alpha < 45^\circ$	0,8 cm ² /m ²
$45^\circ < \alpha$	0,9 cm ² /m ²

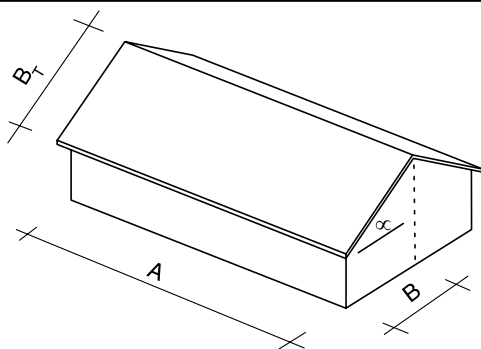

A tetőfelület nagysága és a függő ereszcatorna vízszállító képessége mellett, a tetőhossz is befolyásolja az ereszcatorna méretét:	
$B_T < 3,00$ m	R 125
$3,00$ m $< B_T < 12,00$ m	R 150
$12,00$ m $< B_T < 40,00$ m	R 190